

**10 40921**

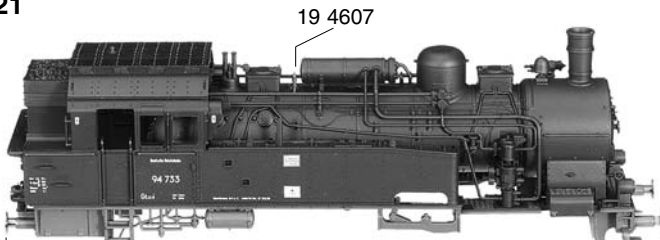

75 4040  
75 4041

19 4607

71 3516

75 4041  
75 4040

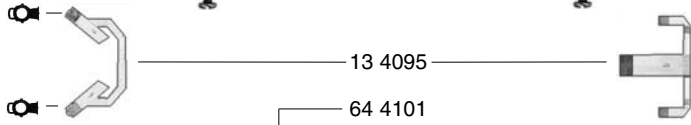

45 4096

13 4095

64 4101  
64 4102  
65 4073  
62 7170

**40 4096**

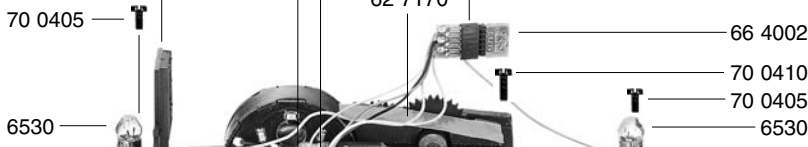

70 0405

6530

66 4002  
70 0410  
70 0405  
6530

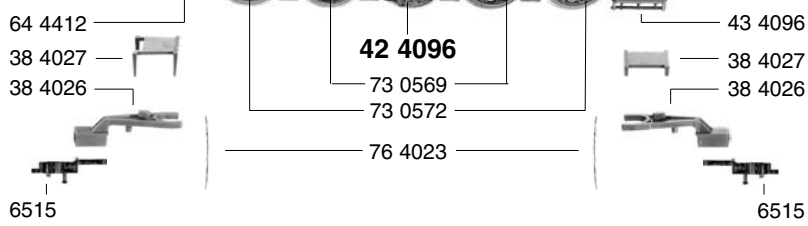

64 4412  
38 4027  
38 4026

**42 4096**

73 0569  
73 0572

76 4023

43 4096  
38 4027  
38 4026

6515

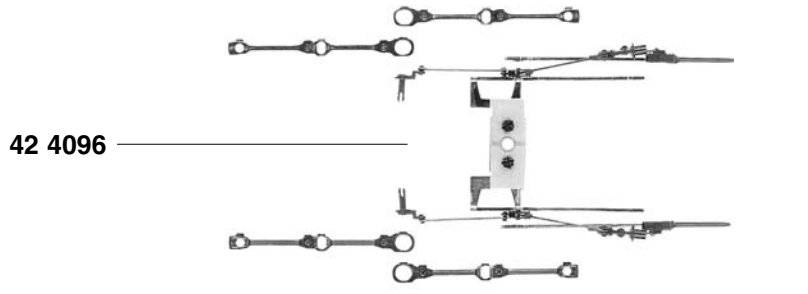

**42 4096**

62 4096

45 4096

62 40961

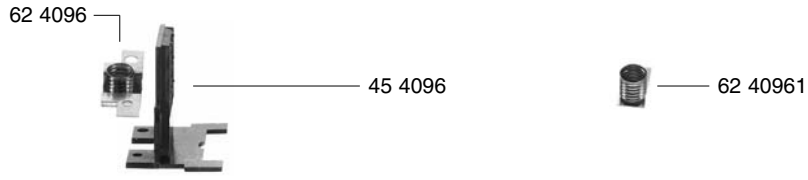

61 4920

61 4921

**60 4096**

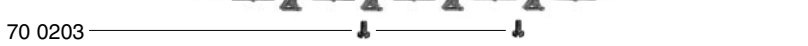

70 0203

- 10 40921 Lokgehäuse kpl.
- 13 4095 Flutlichtleiter u. Laternen (Satz)
- 19 4607 Pfeife
- 19 4824 Kupplungshaken (o. Abb.)
  
- 38 4026 KuKu-Deichsel (Satz)
- 38 4027 Deichselabstützung (Satz)
  
- 40 4096 Fahrgestell kpl. m. Motor und Beschwerung,
- 42 4096 Steuerung kpl. m. Kuppelstangen und Isolierplatte (Satz)
- 43 4096 Zylinderkasten
- 45 4096 Lichtabdeckung
  
- 60 4096 Stromabnehmereinsatz
- 61 4920 Kontaktfeder links
- 61 4921 Kontaktfeder rechts
- 62 4096 Lampenfassung m. Abdeckblech hinten
- 62 40961 Lampenfassung m. Halteblech vorne
- 62 7170 Halteblech f. Decoder
- 64 4101 Entstör-Drossel
- 64 4102 Entstör-Drossel
- 64 4412 Kontaktpilz-Garnitur
- 65 4073 Buchsenleiste f. Schnittstelle 6-polig
- 66 4002 Schnittstellen-Blindstecker 6-polig
  
- 70 0203 Schraube f. 604096, 614920 u. 614921
- 70 0405 Zylinder-Schraube f. 624096 u. 6240961
- 70 0410 Zylinder-Schraube f. Beschwerung
- 71 3516 Blech-Schraube f. 1040921
- 73 0569 Bolzen f. Kuppelstange innen
- 73 0572 Bolzen f. Kuppelstange aussen
- 75 4040 Steck-Puffer, gewölbt
- 75 4041 Steck-Puffer, flach
- 76 4023 Richtfeder f. 384026
  
- 6515 PROFI-Steckkupplung
- 6530 Glühlampe (Schraubfassung)

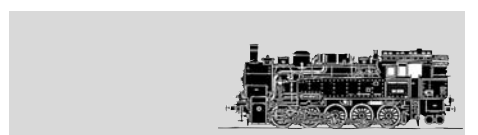



- 19 5005 Scheibenmagnet f. Kuppelradsatz
- 41 4096 Fahrgestell m. Motor, Getriebe und Kuppelstangen
- 50 4607 Anker kpl. m. Schwungmasse
- 50 4732 Lagerschild isoliert
- 50 4801 Kohlenrohrkappe
- 51 4165 Treibrad links, gr. Gg.-Gewicht
- 51 4166 Treibrad rechts, gr. Gg.-Gewicht, isoliert
- 51 4167 Kuppelrad links, kl. Gg.-gewicht
- 51 4168 Kuppelrad rechts, kl. Gg.-Gewicht, isoliert
- 51 4376 Kuppelrad links m. Nut
- 51 4377 Kuppelrad rechts m. Nut
- 52 4002 Achse, kurz, f. 564120
- 52 4011 Achse für Radsatz
- 54 4006 Haftreifen

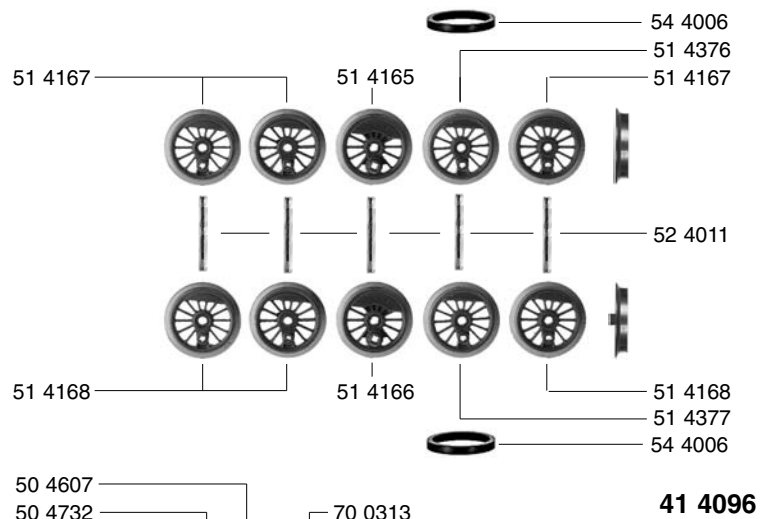

	Außen-Ø	Zähnezahl	Zähnezahl
56 4102 Untersetzungsrad	15	28	13
56 4115 Untersetzungsrad	17,5	33	14
56 4120 Zahnrad	10	18	
56 4133 Zahnrad f. Radsatz	10	18	
56 4602 Ritzel	6	10	
56 4701 Sicherungsring klein			
56 4742 Distanzscheibe f. Anker, Getriebeseite, 0,5 mm			
56 4747 Distanzscheibe f. Anker, Kollektorseite			
56 4751 Distanzscheibe f. Anker, Getriebeseite, 0,3 mm			

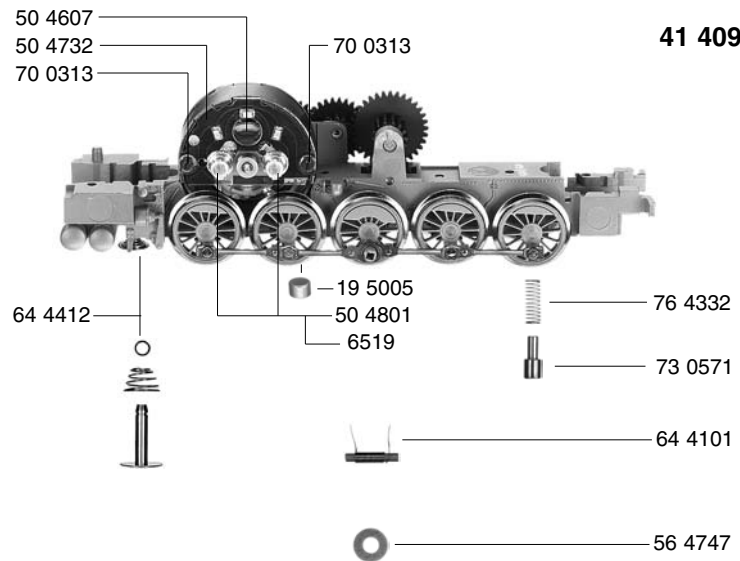

- 64 4101 Entstör-Drossel
- 64 4412 Kontaktpilzgarnitur

- 70 0313 Schraube f. 504732
- 73 0509 Bolzen f. Zahnrad
- 73 0571 Bundbolzen f. 764332
- 76 4332 Andruckfeder f. Radsatz
- 6519 Kohlen und Federn

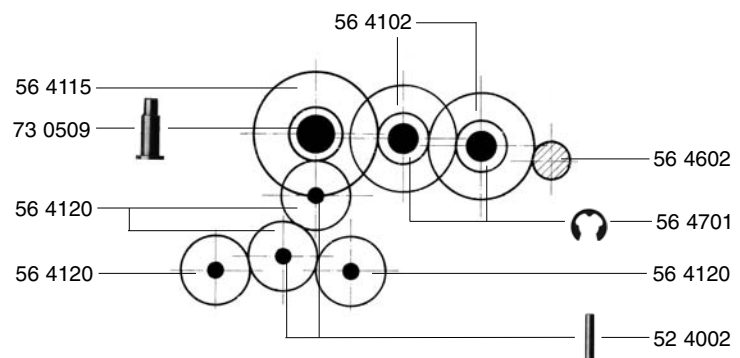

geeignete Decoder:

- DCC 6872
- TWIN 6847

